

Vaatwasmachine
Bedieningshandleiding

BSV60-- .1



 **BURG**

INHOUD

• Technische specificaties	4
• Conformiteit met de standaards en Testgegevens	4
<i>Veiligheidsinformatie en Aanbevelingen.....</i>	6
• Recycling	6
• Veiligheidsinformatie	6
• Aanbevelingen	10
• Voorwerpen die niet in de afwasmachine afgewassen kunnen worden	10
<i>Installatie van de machine</i>	11
• Plaatsen van de machine	11
• Wateraansluitingen	15
• Watertoevoerslang	15
• Waterafvoerslang	16
• Elektrische aansluiting.....	17
• Voordat u de machine in gebruik neemt	19
<i>De machine voorbereiden voor het gebruik</i>	19
• Het belang van zacht water	19
• Vullen met zout	19
• Teststrip.....	20
• Zoutverbruik aanpassen.....	22
• Gebruik van afwasmiddel.....	22
• Vullen van het afwasmiddelreservoir.....	22
• Gecombineerd afwasmiddel.....	23
• Vullen met glansspoelmiddel en de de instelling maken.....	23

<i>Het inladen van uw afwasmachine.....</i>	24
• Bovenste korf.....	24
• Alternatieve belading van de korven	25
Programmabeschrijvingen.....	27
• Programma-onderdelen	27
Leer uw machine kennen	28
<i>De machine inschakelen en een programma kiezen.....</i>	30
• De machine inschakelen.....	30
• Programmaverloop	30
• Een programma veranderen	30
• Een programma veranderen met een reset	31
• De machine uitschakelen	31
<i>Onderhoud en Reiniging.....</i>	32
• Filters	32
• Sproeiarmen	33
• Slangfilter	33
Foutcodes en wat te doen bij een storing	34
<i>Praktische en nuttige informatie.....</i>	36

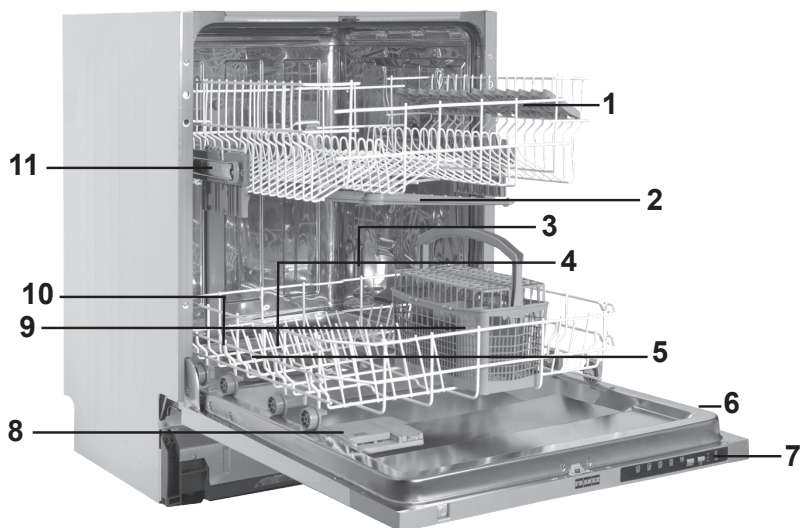

1. Bovenste korf met rekken
2. Bovenste sproeiarm
3. Onderste korf
4. Onderste sproeiarm
5. Filters
6. Typeplaatje
7. Bedieningspaneel
8. Afwasmiddel-en glansspoelmiddeldispenser
9. Bestekkorf
10. Zoutdispenser
11. Vergrendeling bovenste korf

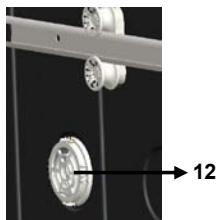

Actieve droogeenheid: Dit systeem biedt betere droogprestaties voor uw vaat.

Technische specificaties

Capaciteit	13 couverts
Hoogte	820 mm- 870mm
Breedte	598 mm
Diepte	550 mm
Netto gewicht	38 kg
Netspanning	220-240 V, 50 Hz
Totaal opgenomen vermogen	1900 W
Vermogen verwarmingselement	1800 W
Opgenomen vermogen pomp	100 W
Opgenomen vermogen spoelpomp	30 W
Waterdruk	0,03 MPa (0,3 bar)-1 MPa (10 bar)
Stroomverbruik	10 A

Voldoet aan de normen en testgegevens / EU-conformiteitsverklaring

Dit product voldoet aan de vereisten van alle van toepassing zijnde EU-voorschriften met de overeenkomstige bijpassende standaarden die voor de CE-aanduiding gelden.

Belangrijke mededeling voor de gebruiker: Ga voor een kopie van deze gebruikershandleiding naar het volgende adres:

"dishwasher@standardtest.info". Meld in uw e-mail de naam en het serienummer (20 cijfers) van het model die u aantreft op de deur van het apparaat.

VEILIGHEIDSINFORMATIE EN AANBEVELINGEN

Hergebruik

- Een aantal onderdelen en de verpakking van de machine zijn gemaakt van gerecycled materiaal.
- Kunststof onderdelen zijn voorzien van internationaal toegepaste afkortingen: (>PE< , >PS< , >POM<, >PP<,)
- Kartonnen delen zijn gemaakt van gerecycled papier en dienen te worden afgevoerd in speciale verzamelcontainers voor hergebruik.
- Dergelijk materiaal hoort niet in de vuilnisbak. In plaats daarvan dienen ze te worden aangeboden aan speciale centra voor hergebruik.
- Neem voor informatie over hoe en waar het materiaal aan te bieden, contact op met de desbetreffende centra.

Veiligheidsinformatie

Het in ontvangst nemen van de machine

- Ga na of de machine of de verpakking beschadigd is. Neem nooit een beschadigde machine in gebruik, maar schakel een bevoegde onderhoudsdienst in.
- Haal de machine uit de verpakking en voer de verpakking volgens de voorschriften af.

Aandachtspunten tijdens de installatie van de machine

- Kies een veilige en egale plek om de machine te plaatsen.
- Voer de installatie en de aansluiting van de machine uit volgens de instructies.
- Deze machine mag alleen door een bevoegde onderhoudsdienst worden geïnstalleerd en gerepareerd.

- Er mogen alleen originele reserveonderdelen voor deze machine worden gebruikt.
- Zorg ervoor dat vóór de installatie de stekker zich niet in het stopcontact bevindt.
- Controleer of de elektrische beveiliging in het pan volgens de voorschriften is aangesloten.
- Alle elektrische aansluitingen moeten geschikt zijn voor de aangegeven waarden op het typeplaatje.
- Zorg ervoor dat de machine niet op de voedingskabe staat. Besteed daar extra aandacht aan.
- Gebruik nooit een verlengkabel of een meervoudig stopcontact voor de aansluiting. De stekker moet na de installatie gemakkelijk te bereiken zijn.
- Nadat de machine op een geschikte plaats is geïnstalleerd, dient u de machine eerst leeg (zonder vaatwerk) te laten draaien.

Dagelijks gebruik

- Deze machine is bestemd voor huishoudelijk gebruik en is niet geschikt voor andere doeleinden. Bij commercieel gebruik van de vaatwasmachine vervalt de garantie.
- Ga niet op de vaatwasmachine staan of zitten en plaats geen lading op de deur als die open is. De vaatwasmachine zou naar voren kunnen kantelen.
- Vul het spoelmiddelreservoir uitsluitend met reinigings- en spoelmiddelen die geschikt zijn voor gebruik in een vaatwasmachine. Ons bedrijf is niet aansprakelijk indien niet wordt voldaan aan deze instructies.
- Het water in de machine is niet geschikt voor consumptie en mag niet worden gedronken.
- In verband met gevaar voor explosie mogen er gee

chemische oplosmiddelen in de machine worden gebruikt.

- Controleer, voordat u kunststofvoorwerpen in de machine afwast, of ze hittebestendig zijn.
- Dit apparaat mag worden gebruikt van kinderen van 8 jaar of ouder en personen met lichamelijke, zintuiglijke of geestelijke beperkingen of die geen ervaring met of kennis van het apparaat hebben, mits zij onder toezicht staan of instructies zijn gegeven met betrekking tot het veilig gebruik ervan en van de eventuele gevaren van het gebruik op de hoogte zijn. Kinderen mogen niet met het apparaat spelen. Kinderen mogen zonder toezicht geen reinigingwerkzaamheden of gebruikersonderhoud aan de machine plegen.
- Plaats geen voorwerpen in de machine die niet geschikt zijn voor gebruik in een vaatwasmachine. Laad de serviesrekken niet te vol. Ons bedrijf is anders niet aansprakelijk voor krassen of roestvorming aan de binnenkant van de machine ten gevolge van het verschuiven van de serviesrekken.
- De deur van de machine mag nooit worden geopend als hij in werking is, omdat er heet water uit kan komen. Voor de zekerheid zorgt een veiligheidsvoorziening voor het stoppen van de machine zodra de deur wordt geopend.
- Laat de deur van de vaatwasmachine niet open staan. Dit kan leiden tot ongelukken.
- Plaats messen en andere scherpe voorwerpen met het lemmet naar beneden gericht in de bestekkorf.
- Als het netsnoer beschadigd is, moet het om gevaar te voorkomen worden vervangen door de fabrikant, de serviceagent of een soortgelijk gekwalificeerd persoon.
- Dit apparaat is niet bedoeld voor gebruik door personen

(inclusief kinderen) met verminderde lichamelijke, zintuiglijke of geestelijke vaardigheden of met gebrek aan ervaring en kennis, behalve wanneer zij onder toezicht staan of instructies hebben gekregen met betrekking tot de bediening van het apparaat door een persoon die voor hun veiligheid verantwoordelijk is.

- Als voor de EnergySave-optie is gekozen, wordt de deur na beëindiging van het programma geopend. Sluit gedurende 1 minuut de deur niet met geweld om te voorkomen dat het automatische deurmechanisme beschadigd raakt. Voor effectief drogen moet de deur gedurende 30 minuten open blijven staan. (in modellen met automatisch deuropeningssysteem)

Waarschuwing Ga nadat het geluidssignaal van het automatisch openen van de deur klinkt niet voor de deur staan.

Voor de veiligheid van kinderen

- Zorg dat de verpakking buiten bereik van kinderen blijft, nadat u de machine uit de verpakking heeft gehaald.
- Laat kinderen de machine niet aanzetten of ermee spelen
- Houd afwas- en spoelmiddelen buiten bereik van kinderen
- Houd kinderen weg van de machine als deze open staat, omdat er nog resten van schoonmaakmiddelen in de machine aanwezig kunnen zijn.
- Zorg ervoor dat uw oude machine geen gevaar vormt voor kinderen. Er zijn gevallen bekend dat kinderen zichzelf hebben opgesloten in oude, afgedankte machines. Om een dergelijke situatie te voorkomen, dient u het slot van de deur onklaar te maken en de elektrische snoeren van de oude machine te verwijderen.

In het geval van een defect

- Een defect aan de machine mag uitsluitend door gekwalificeerde personen worden gerepareerd. Reparatiewerk dat wordt uitgevoerd door een andere persoon dan bevoegd onderhoudspersoneel laat de garantie vervallen.
- Voordat er enige reparatie wordt uitgevoerd aan de machine, dient men er zich van te verzekeren dat er geen spanning staat op de machine. Schakel de zekering uit of trek de stekker uit het stopcontact. Als u de stekker uit het stopcontact haalt, trek dan niet aan het snoer. Zorg dat de waterkraan dicht is.

Aanbevelingen

- Verwijder eerst grove etensresten van het servies voordat het in de machine wordt geplaatst. Hiermee bespaart u water en energie. Start de machine nadat hij volledig is ingeladen. Gebruik het voorwasprogramma alleen wanneer dat nodig is.
- Plaats diepe voorwerpen met de opening omlaag in de machine (kommen, glazen en pannen).
- Plaats alleen het aanbevolen vaatwerk in de machine en laad hem niet te vol.

Voorwerpen die niet geschikt zijn voor de vaatwasmachine:

- Sigarettenas, kaarsresten, polijstmiddel, chemisch substanties, materialen van ijzerlegeringen;

- Vorken, lepels en messen met handvaten die afgewerkt zijn met hout, been, ivoor of paarlemoer, gelijmde voorwerpen, verf, voorwerpen waarop zich schurende, zure of basische chemicaliën bevinden.
- Plastic voorwerpen die niet hittebestendig zijn, voorwerpen die voorzien zijn van een koper- of tinlaag.
- Aluminium en zilveren voorwerpen (ze kunnen verkleuren of dof worden).
- Bepaald teer glaswerk, porselein met sierpatronen omdat dit al na de eerste wasbeurt dof kan worden; bepaalde kristallen voorwerpen omdat zij op den duur steeds minder doorzichtig worden, samengevoegd bestek dat niet hittebestendig is, kristallen glazen die lood bevatten, snijplanken, voorwerpen gemaakt van synthetische vezels;
- Absorberende voorwerpen, zoals sponzen of keukendoeken, zijn niet geschikt voor de vaatwasmachine.

Waarschuwing:Zorg ervoor dat nieuw aan te schaffen voorwerpen geschikt zijn voor de vaatwasmachine.^{2]}

DE MACHINE INSTALLEREN

De machine opstellen

Bij het bepalen van de plek waar de machine wordt opgesteld is het belangrijk erop te letten dat deze gemakkelijk kan worden geladen en uitgeruimd.

Plaats de machine niet in een ruimte waar de temperatuur beneden 0°C kan komen.

Voordat de machine wordt geplaatst dient u deze uit de verpakking te halen en daarbij de waarschuwingen op de verpakking op te volgen.

Plaats de machine in de buurt van een waterkraan en waterafvoer. Plaats de machine zodanig dat de aansluitingen niet meer gewijzigd hoeven te worden.

Pak voor het verplaatsen van de machine niet de deur of het paneel vast.

Laat aan alle zijden van de machine een vrije ruimte zodat u de machine gemakkelijk naar voren en naar achteren kunt schuiven voor het reinigen.

Zorg ervoor dat de aan- en afvoerslangen niet klem komen te zitten tijdens de plaatsing van de machine. De machine mag ook niet op het elektriciteitsnoer staan.

Draai de stelvoeten van de machine zodat deze waterpas en stevig op de vloer staat. Een juiste plaatsing van de machine betekent ook dat de deur probleemloos open en dicht gemaakt kan worden.

Als de deur niet goed sluit, ga dan na of de machine stevig op de vloer staat. Als dat niet zo is, verdraai dan de stelvoeten en zorg voor een stabiele plaatsing.

INSTALLATIE VAN EEN INBOUWVAATWASSER MET ANTI-AFHEVELFUNCTIE IN EEN KOLOMKAST.

1. De inbouwvaatwasser moet geïnstalleerd worden volgens de informatie in de gebruiksaanwijzing en installatiehandleiding.
2. De hoogte van het montagepunt (het oppervlak in de kast waarop de voetjes van de vaatwasmachine staan) mag niet hoger zijn dan 500 mm.
3. Houd rekening met het gewicht van de vaatwasmachine. Kies een ontwerp en materialen die hier geschikt voor zijn.
4. In de lade/ruimte onder de vaatwasmachine mogen geen elektrische apparaten worden gebruikt.
5. Het oppervlak waarop de voetjes van de vaatwasmachine staan moet ruw zijn. Een ongeschikt oppervlak kan problemen veroorzaken wanneer de vaatwasmachine in gebruik is.

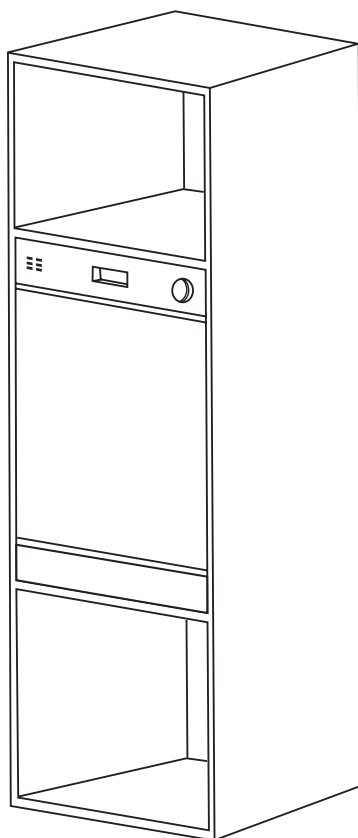

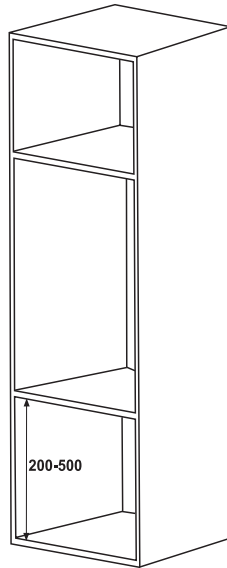
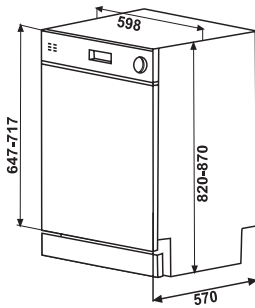
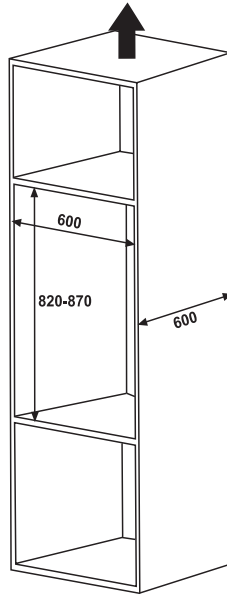
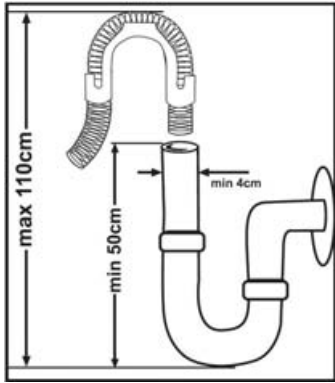

WATERAANSLUITING

Controleer of het loodgieterswerk in huis geschikt is voor de installatie van een vaatwasmachine. Wij bevelen ook aan dat er een filter aan het begin van de wateraanvoer bij het aftappunt van het huis of appartement wordt geplaatst. Dit voorkomt schade ten gevolge van verontreinigingen (zand, klei, roest enz.). Deze verontreinigingen kunnen via de hoofdwateraanvoer of het loodgieterswerk in huis worden aangevoerd en door middel van het plaatsen van een filter worden vergeling en neerslag na het wassen voorkomen.

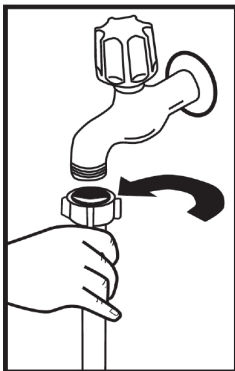

Wateraanvoerslang

Gebruik, indien van toepassing, niet meer de wateraanvoerslang van de oude machine, maar in plaats daarvan de meegeleverde aanvoerslang. Indien u een nieuwe of een lange tijd niet gebruikte aanvoerslang aansluit, laat er dan eerst een tijdje water doorheen lopen voordat u de slang aansluit. Sluit de wateraanvoerslang rechtstreeks aan op de waterkraan. De waterdruk moet minimaal 0,3 bar zijn en maximaal 10 bar. Als de waterdruk hoger is dan 10 bar-dan moet er een overdrukventiel tussen worden gemonteerd.

Nadat de aansluitingen zijn gemaakt moet de kraan volledig open worden gedraaid en gecontroleerd worden op waterdichtheid. Draai na iedere afwasbeurt de waterkraan dicht om schade aan de machine te voorkomen.

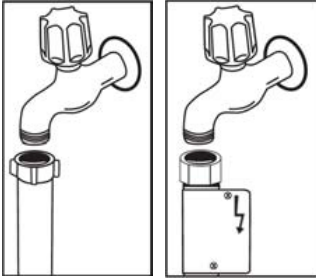

LET OP: Sommige modellen zijn voorzien van een waterslot. Bij gebruik van een waterslot ontstaat een gevaarlijke druk. Snij niet in de waterslot. Zorg dat deze niet bekneld of verdraaid raakt.

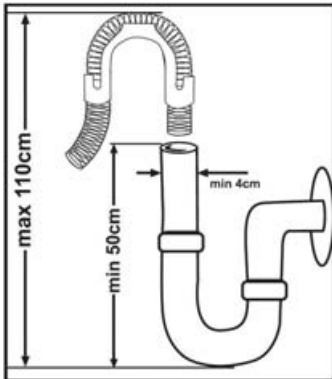

Waterafvoerslang

De waterafvoerslang kan rechtsreeks op de waterafvoeraansluiting of op de afvoer van de gootsteen worden aangesloten. Door gebruik te maken van een speciaal gebogen pijp (indien aanwezig) en die over de gootsteen te hangen, kunt u het water rechtstreeks in de gootsteen lozen.

Deze aansluiting moet zich minimaal 50 cm en maximaal 110 cm boven de vloer bevinden waar de vaatwasser is geplaatst.

Waarschuwing: Bij gebruik van een afvoerslang langer dan 4 m, wordt de vaat mogelijk niet schoon. In dat geval accepteert ons bedrijf geen aansprakelijkheid.

Elektrische aansluiting

De aansluitingsstekker met randaarde van de machine moet worden aangesloten op een geaard stopcontact dat de juiste spanning en stroom levert. Als er geen stopcontact met randaarde aanwezig is, laat dat dan door een bevoegde elektricien aanleggen. Ons bedrijf is niet aansprakelijk voor defecten bij gebruik van een niet-geaarde elektriciteitsvoorziening.

De elektrische installatie van het pand moet voorzien zijn van een smeltzekering van 10 – 16 A.

De machine is geschikt voor gebruik op 220 -240 V. Als de voedingspanning in huis 110 V bedraagt dan dient er een transformator van 110/220 V-3.000 W tussen de machine en het stopcontact te worden geplaatst. De stekker van de machine mag zich tijdens het plaatsen niet in het stopcontact bevinden.

Gebruik altijd de gecoate stekker die bij de machine geleverd is.

Bij een laag voltage neemt het wasresultaat van de machine af.

Het elektriciteitsnoer van de machine mag alleen door een bevoegde onderhoudsdienst of door een bevoegde elektricien worden vervangen. Gebeurt dit niet dan kan dat leiden tot ongelukken.

Om veiligheidsredenen moet u altijd, nadat een wasprogramma beëindigd is, de stekker uit het stopcontact halen.

Om een elektrische schok te voorkomen, mag u niet met natte handen de stekker uit het stopcontact halen.

Trek altijd aan de stekker zelf als u die uit het stopcontact haalt. Trek nooit aan het snoer.

NDIEN TOEPASSELIJK

Voordat u de machine voor de eerste keer gebruikt

- Controleer of de specificaties van de elektrische voeding en de watertoevoer overeenkomen met de waarden die in de gebruiksaanwijzing van de machine zijn vermeld.
- Verwijder alle verpakkingsmaterialen die in de machine zitten.
- Stel de waterontharder in.
- Vul het zoutreservoir met 1 kg zout en vul dit daarna met water tot het reservoir bijna overstromt.
- Vul het glansspoelmiddelreservoir.

DE MACHINE VOORBEREIDEN VOOR HET GEBRUIK

Het belang van zacht water

Voor een goede werking heeft de afwasmachine zacht water nodig, d.w.z. water met een laag kalkgehalte. Anders zal er witte kalkaanslag achterblijven op uw serviesgoed en de binnenkant van de machine. Kalk heeft een negatieve invloed op de prestaties van de machine voor wat betreft afwassen, drogen en glanzen. Wanneer het water door het onthardingssysteem stroomt worden de ionen, die het water hard maken, verwijderd en het water krijgt de zachtheid die nodig is voor het beste afwasresultaat. Afhankelijk van de hardheidsgraad van het toegevoerde water zullen deze ionen snel worden verzameld in het onthardingssysteem. Daarom moet dit systeem ververs worden zodat het bij de volgende afwasbeurt met dezelfde prestaties werkt. Daarom moet er afwasmachinezout gebruikt worden.

Vullen met zout

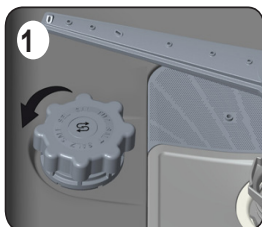

Gebruik onthardingszout dat speciaal gemaakt is voor afwasmachines. Om het zout in het reservoir te krijgen, moet u eerst de onderste korf verwijderen en de dop van het zoutreservoir losdraaien tegen de klok in **1** **2** Vul de eerste keer het reservoir met 1 kg zout en water **3** tot het reservoir bijna overstromt. Indien beschikbaar, kunt u de bijgeleverde trechter **4** gebruiken, dat werkt makkelijker; zet de dop weer terug en draai hem dicht. Als het zoutwaarschuwingslampje op het bedieningspaneel gaat branden, moet u het zoutreservoir bijvullen.

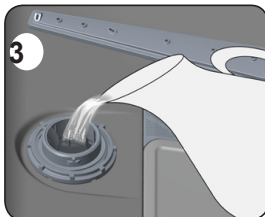
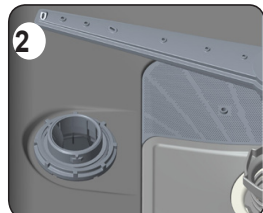

Vul het zoutreservoir alleen de eerste keer met water.

Als u een tablet in het zoutreservoir legt, het reservoir niet helemaal vullen. Wij adviseren u gebruik te maken van

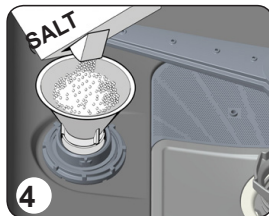

fijnkorrelig zout of onthardingszout in poedervorm. Doe geen tafelsalzout in uw machine. Anders kan de werking van het zoutreservoir mettertijd slechter worden. Wanneer u de afwasmachine start, wordt het zoutreservoir gevuld met water. Daarom moet het zout in het reservoir gedaan worden voordat u de machine start.

Op die manier wordt gemorst zout onmiddellijk verwijderd tijdens de afwas. Als u niet van plan bent om onmiddellijk na het vullen van het zoutreservoir serviesgoed af te wassen, kies dan een kort afwasprogramma met een lege machine om eventuele schade aan uw machine, door het zout dat gemorst is (corrosie) bij het vullen van het reservoir, te voorkomen.

Teststrip

Het afwasresultaat van uw machine hangt af van de hardheidsgraad van het toegevoerde water. Daarom is uw machine voorzien van een systeem dat het toegevoerde water zachter maakt. Het afwasresultaat zal beter zijn als het systeem correct is ingesteld. Om de hardheidsgraad te weten te komen van het water in uw omgeving, kunt u contact opnemen met het plaatselijke waterleidingsbedrijf of u kunt gebruik maken van de teststrip (indien beschikbaar).

Haal de teststrip uit de verpakking.	Laat gedurende 1 min water uit de kraan lopen.	Houd de teststrip gedurende 1 sec. in het water.	Schud het overtollige water van de teststrip.	Wacht gedurende 1 min.	Stel de waterhardheid in het systeem van uw machine in op basis van het resultaat van de teststrip.
--------------------------------------	--	--	---	------------------------	---

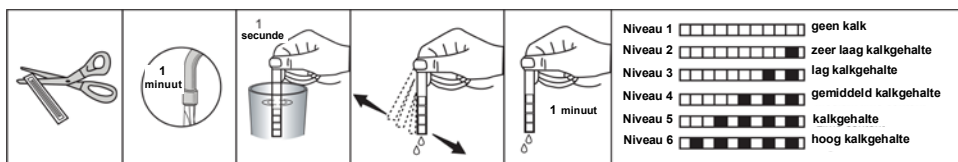

Zoutverbruik aanpassen

Tabel instellingen waterhardheidsniveaus

Waterhardheids-niveau	Duitse graden dH	Franse graden dF	Engelse graden dE	Waterhardheidsniveau Indicatie
1	0-5	0-9	0-6	L1 wordt op het display weergegeven.
2	6-11	10-20	7-14	L2 wordt op het display weergegeven.
3	12-17	21-30	15-21	L3 wordt op het display weergegeven.
4	18-22	31-40	22-28	L4 wordt op het display weergegeven.
5	23-31	41-55	29-39	L5 wordt op het display weergegeven.
6	32-50	56-90	40-63	L6 wordt op het display weergegeven.

Als de waterhardheidsgraad van uw water hoger is dan 90 dF (Franse graden) of als u gebruikt maakt van bronwater, adviseren wij u gebruik te maken van filters en waterzuiveringsvoorzieningen.

OPMERKING: In de fabriek is het waterhardheidsniveau ingesteld op niveau 3.

Pas de waterontharder aan in overeenstemming met de hardheid van uw water.



Pas de waterontharder aan in overeenstemming met de hardheid van uw water.



Druk op de programmakeuzetoets en houd deze ingedrukt. **3**



Druk gelijktijdig op de toets Aan/Uit om uw machine in te schakelen. **1**



Houd de programmakeuzetoets ingedrukt tot "SL" verdwijnt van het display **3**



Laat de programmakeuzetoets los nadat "SL" van het display is verdwenen **3**

Op uw machine wordt de laatst ingevoerde waterhardheidsinstelling weergegeven.



U kunt de niveaus aanpassen met de programmakeuzetoets volgens de Tabel Instellingen Waterhardheidsniveaus. **3**



Nadat u het waterhardheidsniveau hebt ingesteld, drukt u op de toets aan/uit om de instelling in het geheugen op te slaan. **1**

Gebruik van afwasmiddel

Gebruik afwasmiddel dat speciaal bedoeld is voor gebruik in afwasmachines voor huishoudelijk gebruik. Er zijn afwasmiddelen verkrijgbaar in poedervorm, gel en tabletten die bedoeld zijn voor afwasmachines voor huishoudelijk gebruik. Het afwasmiddel moet in het bakje gedaan worden voordat de machine gestart wordt. Bewaar uw afwasmiddel op een koele, droge plaats, buiten het bereik van kinderen.

Doe niet meer afwasmiddel in het vakje dan nodig; anders kunnen er krassen op uw glaswerk komen, bovendien lost het minder goed op.

Als u meer informatie wenst over het te gebruiken afwasmiddel, kunt u rechtstreeks contact opnemen met de fabrikant van het afwasmiddel.

Vullen van het afwasmiddelreservoir

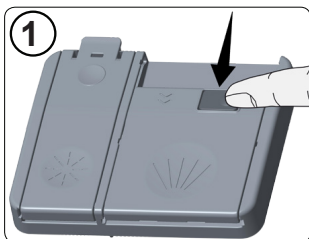

Duw op de vergrendeling om het afwasmiddelreservoir te openen (zie afbeelding). 1 Aan de binnenkant van het bakje zijn strepen a angebracht. A an de hand van die strepen kunt u de juiste hoeveelheid afwasmiddel bepalen. In het bakje kan in totaal 40 cm³ afwasmiddel.

Maak het bakje open en doe het afwasmiddel in het grotere vakje b 25 cm³ als uw serviesgoed erg vuil is of 15 cm³ als het minder vuil is. 2 Als uw serviesgoed erg lang is blijven staan, als er opgedroogde etensresten opzitten en als u er erg veel

serviesgoed in de machine hebt geladen, giet dan a 5 cm³ afwasmiddel in het vakje voorwassen en start de machine.

Afhankelijk van de vervuilingsgraad van u w serviesgoed en de hardheid van het water moet u misschien meer afwasmiddel gebruiken.



Gecombineerd afwasmiddel

Fabrikanten van afwasmiddelen produceren ook gecombineerde afwasmiddelen die "2 in 1", "3 in 1" of "5 in 1" enz. genoemd worden.

"2 in 1" tabletten bevatten afwasmiddel + zout of glansspoelmiddel. Als u "2 in 1" tabletten gebruikt controleer dan de specificaties.

Andere tabletten bevatten afwasmiddel + glansspoelmiddel + zout + verschillende andere bestanddelen.

Over het algemeen leveren gecombineerde afwasmiddelen alleen voldoende resultaten onder bepaalde omstandigheden. Deze middelen bevatten glansspoelmiddel en/of zout in van tevoren vastgestelde hoeveelheden

Punten waar u rekening mee moet houden als u dit soort producten gebruikt:

- Controleer altijd de specificaties van het product dat u wilt gebruiken en of het al dan niet een gecombineerd product is.
- Controleer of het afwasmiddel geschikt is voor de hardheid van het water.
- Houdt u aan de instructies op de verpakking als u deze producten gebruikt.
- Als deze afwasmiddelen de vorm hebben van een tablet leg dit dan nooit los in de machine of in de bestekkorf. Leg de tabletten altijd in het afwasmiddelreservoir in de afwasmiddeldispenser.

- De tabletten leveren alleen bij bepaalde soorten gebruik goede resultaten. Als u dit soort afwasmiddelen gebruikt, moet u contact opnemen met de fabrikant om te weten te komen wat de geschikte gebruiksomstandigheden zijn.
- Als de omstandigheden voor het gebruik van dergelijke producten en de instellingen van de machine geschikt zijn, dan kan dat leiden tot een besparing op verbruik van zout- en/of glansspoelmiddel.
- Neem contact op met de fabrikant van het afwasmiddel als u geen goede afwasresultaten behaalt (als uw serviesgoed kalkaanslag vertoont en nat blijft) nadat u "2 in 1" of "3 in 1" tabletten hebt gebruikt. De garantie van de machine dekt geen schade die veroorzaakt is door het gebruik van dergelijke producten.

Aanbevolen gebruik: Als u een gecombineerd afwasmiddel gebruikt, voeg dan glansspoelmiddel toe aan de machine, stel de dosering van het glansspoelmiddel in op het minimum (1) en druk op de toets afwasmiddeltablet om betere resultaten te verkrijgen. Als het waterhardheidsniveau hoger is dan 4, dan moet er ook zout in het zoutreservoir worden gedaan. Het wordt afgeraden om gecombineerde afwasmiddelen te gebruiken bij snelle programma's.

Waarschuwing: Mocht er zich een probleem voordoen dat zich niet heeft voorgedaan voordat u dit soort producten gebruikte, neem dan rechtstreeks contact op met de fabrikant van het afwasmiddel.

Wanneer u besluit niet langer gecombineerde afwasmiddelen te gebruiken

- Vul de zout- en glansspoelmiddelreservoirs.
- Stel de waterhardheid in op de hoogste stand (6) en laat een programma draaien met een lege machine.
- Stel het waterhardheidsniveau in.
- Stel de geschikte dosering van het glansspoelmiddel in.

Bijvullen van glansspoelmiddel en instelling

Open de dop van het glansspoelmiddelvak om het glansspoelmiddel bij te vullen. Vul het vak met glansspoelmiddel tot het MAX-peil en sluit de dop. Let erop dat u niet te veel glansspoelmiddel bijvult en veeg eventuele morsingen weg.

Volg de volgende stappen om het glansspoelmiddelniveau in te stellen voordat u de machine aanzet:

- Druk op de programmaknop en houd ingedrukt.
- Zet de machine aan.
- Houd de programmaknop ingedrukt totdat 'rA' van het display verdwijnt. De glansspoelinstelling volgt de waterhardheidsinstelling.
- De machine geeft de huidige instelling weer.
- Wijzig het niveau door op de programmaknop te drukken.
- Schakel de machine uit om de instelling op te slaan.

De fabrieksinstelling is '4'.

Verhoog het niveau als de vaat niet juist droogt of vlekken vertoont. Verlaag het niveau als uw vaat blauwe vlekken vertoont.

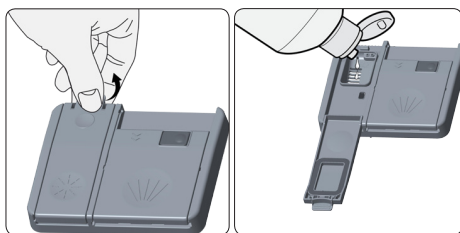

Niveau	Meer heldere dosis	Aanduiding
1	Er komt geen glansspoelmiddel vrij	r1 wordt getoond op het display.
2	Er komt 1 dosis vrij	r2 wordt getoond op het display.
3	Er komen 2 dosissen vrij	r3 wordt getoond op het display.
4	Er komen 3 dosissen vrij	r4 wordt getoond op het display.
5	Er komen 4 dosissen vrij	r5 wordt getoond op het display.

HET INLADEN VAN UW AFWASMACHINE

LADEN VAN UW VAATWASMACHINE

Plaats uw vaat juist in de machine. Uw machine heeft twee afzonderlijke manden om uw vaat te plaatsen. De ondermand is voor ronde en diepe voorwerpen. De bovenmand is voor smalle en kleine voorwerpen. U wordt aangeraden om voor de beste resultaten de bestekmand te gebruiken. Om mogelijk letsel te vermijden moet vaat met lange handvaten en scherpe punten met handvat/scherpe punt naar beneden of horizontaal in de mand worden gelegd.

Waarschuwing: Zorg dat bij de plaatsing van de vaat in uw machine de draaiing van de boven- en ondersproeiarm niet wordt verhinderd.

Bordenrek

U kunt dankzij de verstelbare-hoogtefunctie verschillende formaten glazen op deze rekken zetten. U kunt de rekken in 3 verschillende hoogtes zetten.

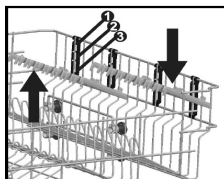

Hoogteverstelling bovenmand

De bovenmand van de machine bevindt zich op de bovenste stand. Als u de bovenmand naar de lagere stand verplaatst, kunt u grote borden in de bovenmand zetten en wassen. Open de bevestigingsdelen van het einde van de geleiders van de bovenmand door ze naar de zijkanten te draaien, en neem de mand uit. Verander de stand van de wielen; zet de mand terug in de geleider en sluit de bevestigingsdelen. Op deze manier kunt u de bovenmand op de onderste stand zetten.

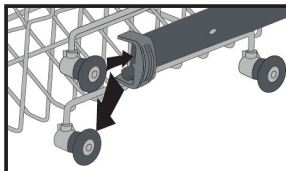
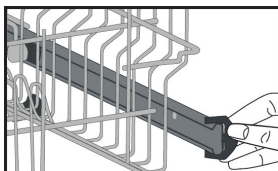

Ondermand

Opklapbare rekken

De opklapbare rekken bestaan uit vier delen om u grote voorwerpen, zoals potten en pannen, eenvoudiger te laten plaatsen. Indien nodig kan ieder deel afzonderlijk worden opgeklapt om een grotere ruimte te creëren.

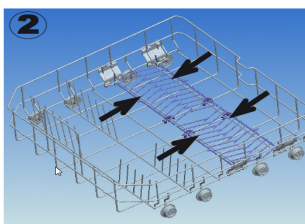
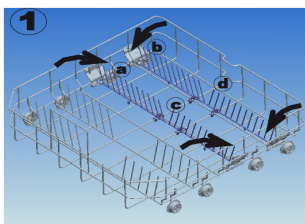

Alternatieve belading van de korven

Onderste korf

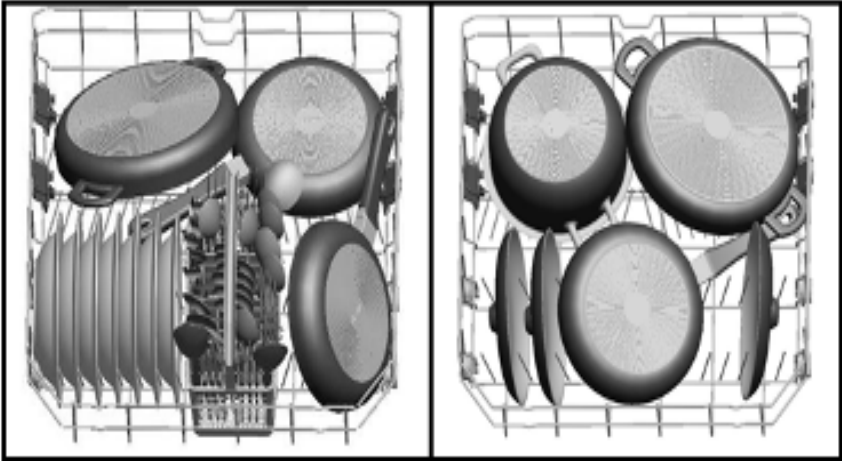

Bovenste korf

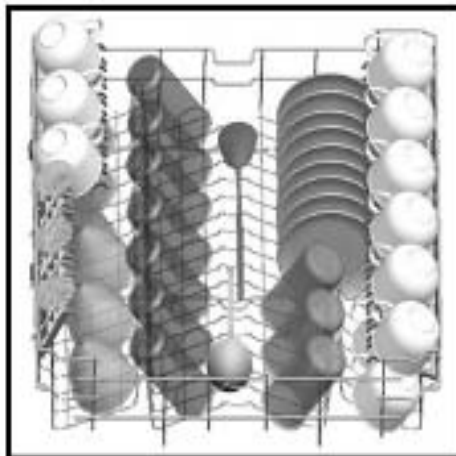

Verkeerde beladingen

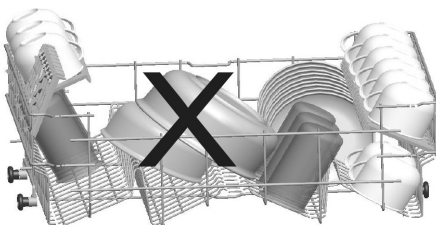
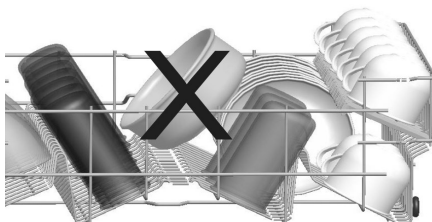
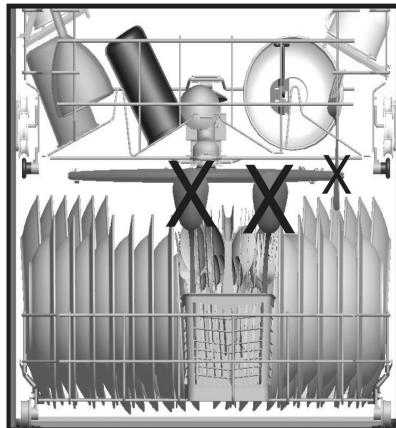
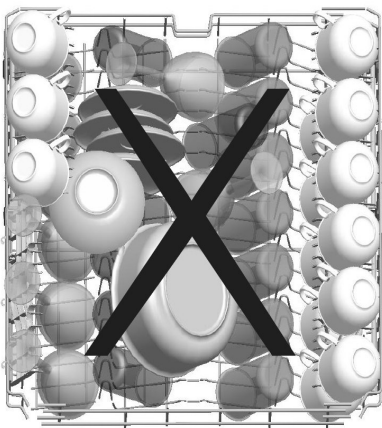

Belangrijke opmerking voor testlaboratoria

Voor gedetailleerde informatie over de prestatietesten kunt u contact opnemen op het volgende adres: dishwasher@standardtest.info. Gelieve de naam van het model en het serienummer (20 cijfers) te vermelden in uw e-mailbericht. U vindt deze informatie op de deur van het apparaat.

PROGRAMMABESCHRIJVINGEN

Programma-onderdelen

Programma Nr.	Auto Behoedzaam	Auto Normaal	Auto Intensief	Hygiëne 55-60°C	55-60°C	Eco (referentie)	Snel	Spoelen	Extra Hygiëne (Voorwas+Hygiëne 60°C)
Programmanamen en temperaturen	60-70°C (P1)	50-60°C (P2)	30-50°C(P3)	60°C (P4)	60°C (P5)	50°C (P6)	40°C (P7)	- (P8)	70°C - (P9)
Soorten etensresten	De tijdsduur van de afwas, de temperatuur en de hoeveelheid water worden automatisch ingesteld aan de hand van de bepaling van de vervuilingsgraad van het serviesgoed			Serviesgoed met opgedroogde etensresten of dat hygiënisch afgewassen moet worden	soepen, sausen, pasta, eieren, pilaf, aardappel en ovenschotels, opgedroogde etenswaren	koffie, melk, thee, koud vlees, groenten, niet langdurig bewaard	koffie, melk, thee, koud vlees, groenten, niet langdurig bewaard	Afspoelen en weken in afwachting van een volledige lading, vervolgens een programma kiezen	Ernstig vervuild serviesgoed dat lange tijd is blijven staan of dat hygiënisch afgewassen moet worden.
Vervuilingsgraad	hoog	hoog	laag	hoog	gemiddeld	gemiddeld	laag		hoog
Hoeveelheid afwasmiddel B: 25 cm ³ / 15 cm ³ A: 5 cm ³	A+B	A+B	B	A+B	A+B	A+B	B		A+B

De tijdsduur van de afwas, de temperatuur en de hoeveelheid water worden automatisch ingesteld aan de hand van de bepaling van de vervuilingsgraad van het serviesgoed.

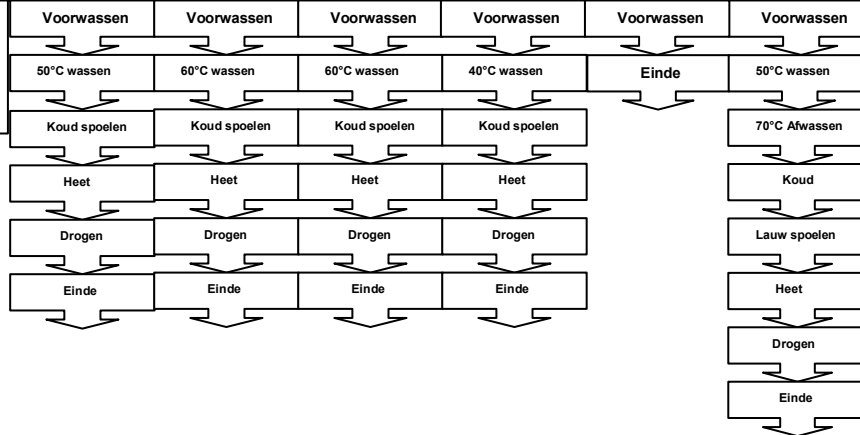

Programmaduur (min.)	111-183	100-127	64-92	123	55	162	30	15	161
Elektriciteitsverbruik (kW uur)	1,22-1,8	1,12-1,3	0,81-0,96	1,55	1,07	0,91	0,88	0,02	1,75
Waterverbruik (liters)	13,3-24,6	10,9-18,5	10,6-17,7	15	11	9	11	4,2	22,7

Waarschuwing: Na korte afwasprogramma's volgt geen droogfase.

Bovengenoemde waarden werden verkregen in laboratoriumomstandigheden in overeenstemming met de betreffende standaards. Deze waarden kunnen variëren afhankelijk van de omstandigheden waarin het apparaat gebruikt wordt en de omgeving waarin het geplaatst is (elektrische voeding, waterdruk, temperatuur toegevoerd water en omgevingstemperatuur).

LEER UW MACHINE KENNEN

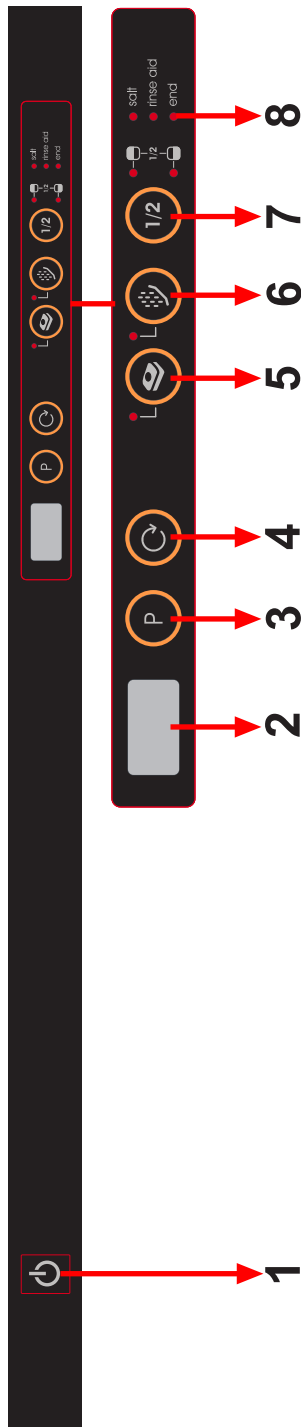

1.) Toets Aan/Uit

Als er op de toets Aan/uit wordt gedrukt, gaat het lampje einde programma branden.

2.) Programmadisplay

Op het Programmadisplay worden de tijdsduren van de programma's weergegeven en de resterende tijd terwijl het programma loopt. U kunt ook het verloop van het gekozen programma volgen via dit display.

3.) Programmakeuzetoets

Met de programmakeuzetoets kunt u een geschikt programma kiezen.

4.) Toets Uitgestelde Start

U kunt de starttijd van een gekozen programma 1-2 ...19 uur instellen door op de toets "Uitgestelde start" van uw machine te drukken. Als u op deze toets drukt, verschijnt "1h" op het programmadisplay. Als u op de toets blijft drukken, wordt achtereenvolgens 1-2... 19 weergegeven. U kunt de uitgestelde start inschakelen door de tijdsduur van de vertraging en het gewenste afwasprogramma te kiezen met de *programmakeuze* toets. Het is ook mogelijk om eerst het programma te kiezen en daarna de tijdsduur van de vertraging. Als u het tijdstip van de uitgestelde start wilt veranderen of annuleren, dan kunt u deze aanpassen met de toets Uitgestelde start; de machine start overeenkomstig de laatste waarde die werd ingevoerd.

5.) Toets Afwasmiddeltablet (3 in 1 toets)

Druk op de toets Afwasmiddeltablet als u een gecombineerd afwasmiddel gebruikt dat ook zout en glanspoelmiddel bevat.

6.) Toets Voorwassen

Als u een extra voorwasprogramma kiest, dan wordt de wasprestatie verbeterd. Als u voorwassen kiest zal, aangezien dit de wasprestatie verbetert, de temperatuur en de duur van sommige programma's veranderd worden.

Opmerking: als u een programma kiest dat niet gecombineerd kan worden met het voorwasprogramma, klinkt er een zoemer, die aangeeft dat het gekozen programma niet gecombineerd kan worden met de voorwasoptie.

Opmerking: als u alleen een voorwas wilt uitvoeren, kies dan het voorwasprogramma met de programmakeuzetoets.

7.) 1/2 Toets Halve Lading

Met de functie 1/2, kan er op drie manieren worden afgewassen, te weten: onderste korf, bovenste korf en beide korven.

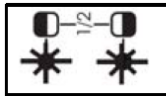

Als er weinig serviesgoed in de machine zit en u wilt dit toch afwassen, dan kunt u in sommige programma's ook de extra functie "halve lading" activeren. Als er serviesgoed in beide korven zit, drukt u op de toets 1/2 en kiest u de stand waarbij beide lampjes branden.

Als er alleen serviesgoed in de bovenste korf zit, drukt u op de toets 1/2 en kiest u de stand waarbij het bovenste lampje brandt. Op die manier wordt alleen het serviesgoed in de bovenste korf van de machine afgewassen. Er mag absoluut geen serviesgoed in de onderste korf zitten als u deze functie gebruikt.

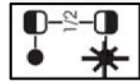
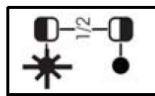

Als er alleen serviesgoed in de onderste korf zit, drukt u op de toets 1/2 en kiest u de stand waarbij het onderste lampje brandt. Op die manier wordt alleen het serviesgoed in de onderste korf van de machine afgewassen. Als u deze functie gebruikt, controleer dan of er geen serviesgoed in de bovenste korf zit.

Opmerking: Als u bij het laatste afwasprogramma een extra functie hebt gebruikt, dan zal deze functie ook bij het volgende afwasprogramma actief zijn. Als u deze functie niet wilt gebruiken bij het nieuw gekozen afwasprogramma, druk dan nogmaals op de gekozen functietoets en controleer of het lampje van de toets uit gaat.

Opmerking: Als u een programma kiest waarmee de halve lading niet gecombineerd kan worden, klinkt er een zoemer die aangeeft dat de gekozen optie niet gecombineerd kan worden.

8.) Waarschuwinglampje Onvoldoende Zout

Om te zien of er voldoende onthardingszout in uw machine zit of niet, kunt u controleren of het waarschuwinglampje op het display brandt. Als het waarschuwinglampje Onvoldoende zout gaat branden, moet u de dispenser bijvullen met zout.

Waarschuwinglampje Onvoldoende Glanspoelmiddel

Om te zien of er voldoende glanspoelmiddel in de machine zit kunt u controleren of het waarschuwinglampje op het display brandt. Als het waarschuwinglampje Onvoldoende Glanspoelmiddel gaat branden, moet u het glanspoelmiddel bijvullen.

Lampje Einde Programma

Het lampje Einde programma op het bedieningspaneel gaat branden als het gekozen afwasprogramma voltooid is. De zoemer van de machine klinkt "5 keer" wanneer het programma is voltooid.

DE MACHINE INSCHAKELEN EN EEN PROGRAMMA KIEZEN

De machine inschakelen



- 1 Druk op de toets Aan/Uit.
- 2 Kies het programma dat geschikt is voor uw serviesgoed met de Programmakeuzetoets.
- 3 Als u dat wilt, kunt u een extra functie kiezen.
- 4 Sluit de deur. Het programma start automatisch.

Opmerking: Als u besluit om de machine niet te starten nadat u het programma gekozen hebt, drukt u op de toets aan/uit. Als u weer op de toets aan/uit drukt, kunt u een nieuw programma kiezen. U kunt een nieuw programma kiezen door op de programmakeuzetoets te drukken.

Programmaverloop



Een programma veranderen

Als u het programma wilt veranderen terwijl het bezig is.



Opmerking: als de deur van de machine geopend wordt om het afwasprogramma te onderbreken voordat het is afgelopen, zet hem dan eerst op een kier om te voorkomen dat er water naar buiten komt.

Een programma veranderen met een reset

Als u het programma wilt annuleren terwijl het bezig is

Open de deur van de machine.
Het laatst gekozen programma wordt
op het scherm weergegeven.



Houd de programmakleuzetoets gedurende 3 seconden
ingedrukt. Het lampje Einde programma knippert en op
het programmadisplay wordt "1" weergegeven.

Het water wordt afgevoerd nadat de
deur van de machine is gesloten. De
machine pompt het water dat in de
machine zit af gedurende ongeveer
30 seconden. Als het programma
geannuleerd wordt, klinkt er "5 keer"
een zoemer en het lampje "Einde
programma" gaat branden.

Opmerking: Als de deur van de machine geopend wordt om het afwasprogramma te onderbreken voordat het is afgelopen, zet hem dan eerst op een kier om te voorkomen dat er water naar buiten komt.

De machine uitschakelen



Als het lampje Einde programma
gaat branden, schakel de
machine dan uit met de toets
Aan/Uit.

Trek de stekker uit het
stopcontact. Draai de
waterkraan dicht.

Opmerking: Nadat de zoemer is afgegaan, hetgeen betekent dat het programma is afgelopen als het afwasprogramma is voltooid (lampje Einde programma brandt), zet de deur op een kier om het drogen te bevorderen.

Opmerking: Als de deur van de machine geopend wordt tijdens de werking of als de stroom uitvalt, zal de machine het programma hervatten als de deur gesloten wordt of als de stroomstoring verholpen is.

Omstandigheden waarin InfoLED 2.1 werkt,

1. Het wordt continu ingeschakeld tijdens het programma. (Rood licht)
2. Het knippert wanneer het geselecteerde programma wordt geannuleerd. (Rood licht)
3. Het knippert snel als er een fout optreedt. (Rood licht)
4. Het wordt continu ingeschakeld wanneer het programma is voltooid. (Groen licht)

Omstandigheden waarin InfoLED 2.1 niet werkt,

1. Het werkt niet als de deur van de machine open staat.

ONDERHOUD EN REINIGING

Het regelmatig schoonmaken van de machine verlengt de levensduur ervan.

Olie en kalk kunnen zich in het wasgedeelte van de machine ophopen. Als dat het geval is;

-Vul het afwasmiddelreservoir met afwasmiddel maar zet geen serviesgoed in de machine, kies een programma op hoge temperatuur en start de machine. Als dat niet voldoende blijkt te zijn, gebruik dan in de handel verkrijgbaar speciaal reinigingsmiddel voor afwasmachines. (Reinigingsmiddel speciaal gefabriceerd voor afwasmachines door fabrikanten van afwasmiddel.)

Het schoonmaken van de deurpakkingen van de machine,

-Om restanten vuil uit de deurpakkingen te verwijderen, de pakkingen regelmatig schoonmaken met een vochtige doek.

Reiniging van de machine,

Maak de filters en sproeiarmen minstens een keer per week schoon.

Trek de stekker van de machine uit het stopcontact en draai de kraan dicht, voordat u met het reinigen begint. Gebruik geen ruwe materialen om uw machine schoon te maken. Gebruik een mild reinigingsmiddel en een vochtige doek.

Filters

Controleer of er etensresten zijn achtergebleven in het grove of fijnmazige filter.

Als dat het geval is, verwijder de filters dan en maak ze grondig schoon onder stromend water.

- a. Microfilter
- b. Grof filter
- c. Metalen/Kunststoffilter

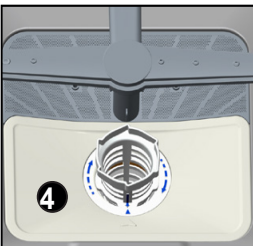
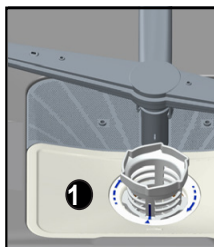

Om het filtersamenstel te verwijderen en schoon te maken, draait u het tegen de klok in en verwijdert u het door het op te tillen. **1**

Verwijder het metalen/kunststoffilter. **3**
Trek daarna het grove filter uit het microfilter. **2** Spoel dit met ruim stromend water schoon. Zet het metalen/kunststoffilter terug. Zet het grove filter in het microfilter, let erop dat de merktekens met elkaar overeenkomen. Zet het microfilter vast in het metalen/kunststoffilter en draai het in de richting van de pijl. Het samenstel is vergrendeld als u het pijltje op het microfilter kunt zien. **4**

- Gebruik uw afwasmachine nooit onder filters.
- Als de filters niet goed op hun plaats zitten dan heeft dat een negatieve invloed op de wasprestaties.
- Schone filters zijn erg belangrijk voor de goede werking van de machine.

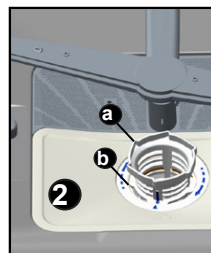

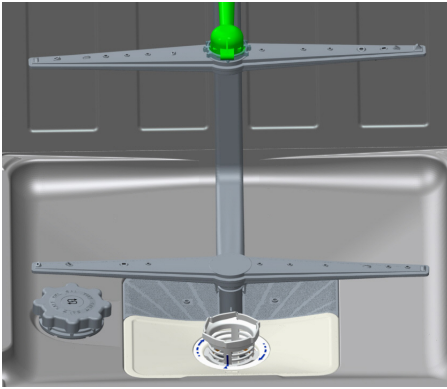

Sproeiarmen

Controleer of de gaatjes in de bovenste en onderste sproeiarm niet verstopt zijn. Als dat wel het geval is, verwijdert u de sproeiarmen en maakt u ze schoon onder stromend water. U kunt de onderste sproeiarm verwijderen door hem naar boven te trekken, de bovenste sproeiarm kan verwijderd worden door de borgmoer naar links te draaien. Zorg ervoor dat de moer perfect is aangedraaid bij het terugzetten van de bovenste sproeiarm.

Slangfilter

Het toevoerwater stroomt door het slangfilter zodat schade aan de machine voorkomen wordt, die veroorzaakt zou kunnen worden door onzuiverheden (zand, klei, roest) die soms in de waterleiding terecht kunnen komen en problemen zoals verkleuring en aanslag na het afwassen. Controleer het filter en de slang zo nu en dan en maak ze schoon, indien nodig. Om het filter schoon te maken, eerst de kraan dichtdraaien en de slang verwijderen. Nadat u het filter uit de slang verwijderd hebt, dit schoonmaken onder stromend water. Zet het schoongemaakte filter weer terug in de slang. Sluit de slang weer aan.

FOUTCODES EN WAT TE DOEN BIJ EEN STORING

FOUTCODE	BESCHRIJVING VAN DE STORING	CONTROLE
F5	Onvoldoende watervoer	<ul style="list-style-type: none"> • Controleer of de kraan volledig open staat en of er geen onderbreking in de watervoer is. • Sluit de waterkraan, maak de watervoerslang los van de kraan en maak het filter op het aansluitende van de slang schoon. • Start de machine weer, neem contact op met de klantenservice als de storing zich blijft voordoen.
F3	Overstroming	<ul style="list-style-type: none"> • Draai de kraan dicht. • Neem contact op met de klantenservice.
F2	Het afvalwater in de machine wordt niet afgevoerd.	<ul style="list-style-type: none"> • De watervoerslang is verstopt. • De filters van uw machine zouden verstopt kunnen zijn. • Schakel de machine uit en annuleer het programma. • Als de fout zich voor blijft doen, contact opnemen met de klantenservice.
F8	Storing in de verwarming	Neem contact op met de klantenservice.
F1	Het overstromingsalarm gaat af	<ul style="list-style-type: none"> • Schakel de machine uit en draai de kraan dicht. • Neem contact op met de klantenservice.
FE	Storing in de elektronische kaart	Neem contact op met de klantenservice.
F7	Storing oververhitting (temperatuur in de machine is te hoog)	Neem contact op met de klantenservice.
F9	Storing stand scheidingspaneel	Neem contact op met de klantenservice.
F6	Verwarmingssensor defect	Neem contact op met de klantenservice.

Als het programma niet wil starten

- Controleer of de stekker in het stopcontact zit.
- Controleer de zekeringkast in uw huis.
- Verzeker u ervan dat de kraan open staat.
- Verzeker u ervan dat de deur van de machine goed gesloten is.
- Verzeker u ervan dat u de machine hebt uitgeschakeld met de toets Aan / Uit.
- Verzeker u ervan dat het filter in de watertoevoerslang en de filters van de machine niet verstopt zijn.

Als er resten afwasmiddel achterblijven in het afwasmiddelreservoir

Er werd afwasmiddel toegevoegd terwijl het bakje nat was.

Als er water in de machine achterblijft na afloop van het programma

- De waterafvoerslang is verstopt of geknikt.
- De filters zijn verstopt.
- Het programma is nog niet afgelopen.

Als de machine tijdens het afwassen stopt

- Stroomuitval.
- Storing in de watertoevoer.
- Het programma kan in stand-by staan.

Als er tijdens het afwassen geschud en gerammel te horen is

- Serviesgoed is onjuist geplaatst.
- Sproeiarm komt tegen het serviesgoed aan.

Als er etensresten op het serviesgoed zijn achtergebleven

- Serviesgoed niet goed in de machine geplaatst, het water kon het serviesgoed niet bereiken.
- Korf te vol geladen.
- Borden stonden tegen elkaar aan.
- Te weinig afwasmiddel toegevoegd.
- Er is een ongeschikt, te zwak programma gekozen.
- Gaatjes sproeiarm verstopt met etensresten.
- Filters verstopt.
- Filters onjuist geplaatst.
- Waterafvoerpomp verstopt.

Als er witte vlekken op het serviesgoed zitten

- Er is te weinig afwasmiddel gebruikt.
- Glansspoelmiddel te laag gedoseerd.
- Er is geen speciaal zout gebruikt ondanks de hoge waterhardheidsgraad.
- Wateronthardingssysteem te laag ingesteld.
- Dop van zoutreservoir niet goed gesloten.

Als het serviesgoed niet goed droog geworden is

- Er is een programma zonder droogfase gekozen.
- Dosering glansspoelmiddel te laag
- Serviesgoed te snel uit de machine gehaald.

Als er roestvlekken op het serviesgoed zitten

- Slechte kwaliteit roestvrij stalen keukengerei.
- Te veel zout in het afwaswater.
- Dop van zoutreservoir niet goed gesloten.
- Er is te veel zout gemorst tijdens het vullen van het zoutreservoir.
- Ondeugdelijk aardingsstelsel.

Deur is niet goed geopend / gesloten;

- Verkeerd gewicht houten sierpaneel op de deur. (Houdt u aan het gewicht dat aangegeven is in de Montagehandleiding)
- Onjuiste instelling spanning deurveer. Stel de spanning van de veer af zoals aangegeven in de Montagehandleiding

Neem contact op met een erkende klantenservice als het probleem zich na de controles voor blijft doen of als zich een storing voordoet die hierboven niet beschreven is.

PRAKTISCHE EN NUTTIGE INFORMATIE

1. Als u de machine langere tijd niet gebruikt

- Trek de stekker uit het stopcontact en draai de kraan dicht.
- Laat de deur op een kier staan om de vorming van onaangename luchtjes te voorkomen.
- Houd de binnenkant van de machine schoon.

2. Verwijder waterdruppels

- Was het serviesgoed met een intensief programma.
- Verwijder alle losse metalen onderdelen uit de machine.
- Voeg geen afwasmiddel toe.

3. Als u uw serviesgoed op de juiste manier in de machine laadt, dan gebruikt u hem optimaal in termen van energieverbruik, afwas- en droogprestaties.

4. Verwijder etensresten voordat u het serviesgoed in de machine zet.

5. Start de machine pas nadat hij volledig gevuld is.

6. Gebruik het voorwasprogramma alleen als dat echt nodig is.

7. Let op de programma-informatie en de gemiddelde verbruikswaarden bij de keuze voor een programma.

8. Aangezien de machine hoge temperaturen kan bereiken wordt geadviseerd hem niet naast een koelkast te plaatsen.

9. Als het apparaat op een plaats staat waar gevaar van bevrozing bestaat, moet u al het water dat in de machine is achtergebleven afvoeren. Draai de kraan dicht, koppel de watertoevoerslang los van de kraan en laat al het water uit de slang weglopen.

DE PRODUCTFICHE (SPECT)

Handelsmerk van de leverancier	BURG
Model v/d leverancier	BSV60-9.1
Capaciteit van de vaatwasmachine	13
De energie efficiëntieklasse	A++
Jaarlijks energieverbruik in kWu (AEC) (280 cyclus) *	261
Energieverbruik (E _c) (kWu per cyclus)	0,91
Standby stroomverbruik (W) (P _o)	0,50
Stroomverbruik bij ingeschakelde stand(W) (P _i)	1,00
Jaarlijks waterverbruik in liters (AWc) (280 cyclus) **	2520
Efficiëntieklasse drogen ***	A
Naam standaard programma ****	Eco
Programmatijd voor Standaardprogramma (min)	162
Geluid dB(A)	49
Ingebouwd	Ja

* Energieverbruik **261** kwu per jaar, gebaseerd op 280 standaard reinigings cyclussen met koud water en het verbruik van de energie-spaarmode. Reëel energieverbruik hangt af van hoe het apparaat wordt gebruikt.

** Waterverbruik **2520** liter per jaar gebaseerd op 280 standaard reinigings cyclussen. Het reële waterverbruik hangt af van hoe het apparaat wordt gebruikt.

***Droger efficiëntie klasse **A** op een schaal van G (minst efficiënt) tot A (meest efficiënt).

**** De "**Eco 50 °C**" is de standaard reinigingsprogramma waar de informatie op het etiket en de fiche naar verwijst. Dit programma is geschikt om normaal vuile vaatwas te wassen en het is het meest efficiënte programma in termen van gecombineerd energie- en waterverbruik.